

EVER❄CHILL

Compact Refrigerator

User Manual Model

WS-93L



IMPORTANT SAFETY INSTRUCTIONS

Please follow the precautions below for your new refrigerator:

1. This refrigerator must be properly installed and located in accordance with the Installation Instructions before it is used.
2. Do not allow children to climb, stand or hang on the shelves in the refrigerator. They could damage the refrigerator and seriously injure themselves.
3. Do not store or use gasoline or other flammable vapors and liquids in the vicinity of this or any other appliance.
4. Keep fingers out of the clearances between the doors and cabinet. Be careful closing doors when children are in the area.
5. Unplug the refrigerator before cleaning and making repairs.
6. We strongly recommend that any servicing be performed by a qualified individual.
7. Turning the temperature control dial to the "0" position stops cooling but does not shut off power to the refrigerator.
8. Do not leave refrigerator in extreme cold or warm temperatures.
9. Do not place refrigerator near heat sources or open flames
10. Clean the refrigerator with a soft, damp cloth. Remove stains with a mild soap. Do not clean the unit with industrial grade solvents, or abrasive chemicals.
11. Do not place heavy items on top of the refrigerator.
12. Never install the refrigerator where there is a lot of moisture and water can splash.
13. Do not allow children to hang on the doors; the refrigerator may be tipped over and hurt children.
14. Never eat spoiled food stored too long in the refrigerator or in an out-of-order refrigerator.
15. Do not use sharp tools inside the refrigerator - for example - to remove ice as damage may occur.
16. Unplug and remove food from the refrigerator if not used for a long period of time.

PROPER DISPOSAL

An empty refrigerator is an extremely dangerous attraction to children. If you are getting rid of your old refrigerator, please follow the instructions in the Child Entrapment Warning.

CHILD ENTRAPMENT WARNING:

Risk of child entrapment. Before you throw away your old refrigerator or freezer:

1. Take off the doors.
2. Leave the shelves in place so that children may not easily climb inside.

CAUTION: USE OF AN EXTENSION CORD IS NOT RECOMMENDED.

**FOR HOUSEHOLD USE ONLY
SAVE THESE INSTRUCTIONS**

IMPORTANT SAFETY INSTRUCTIONS



WARNING

To reduce the risk of fire, electrical shock, or injury follow these basic precautions when using your refrigerator.

- 1) **WARNING**----Keep ventilation openings, in the appliance enclosure or in the built-in structure, clear of obstruction.
- 2) **WARNING**----Do not use mechanical devices or other means to accelerate the defrosting process, other than those recommended by the manufacturer.
- 3) **WARNING**----Do not damage the refrigerant tubing to increase the risk of a leak when handle, move and use of refrigerator.
- 4) **WARNING**----Do not use electrical appliances inside the food storage compartments of the appliances, unless they are of the type recommended by the manufacturer.
- 5) **WARNING**----**DANGER**: Never allow children to play with, operate, or crawl inside the refrigerator. Risk of child entrapment. Before you throw away your old refrigerator or freezer:
 - Take off the doors
 - Leave the shelves in place so that children may not easily climb inside.
- 6) The appliance has to be unplugged before carrying out user maintenance on the appliance.
- 7) This appliance can be used by children age 8 years and above and persons with reduced physical sensory or mental capabilities or lack of experience and knowledge if they have been given supervision or instruction concerning use of the appliance in a safe way and understand the hazards involved. Children should not play with the appliance. Cleaning and maintenance should not be made by children without supervision.
- 8) If the component part is damaged, it must be replaced by the manufacturer, its service agent or similar qualified persons in order to avoid a hazard.
- 9) Please abandon the refrigerator according to local regulations as the unit contains flammable blowing gas and refrigerant.
- 10) Follow local regulations regarding disposal of the appliance due to flammable refrigerant and blowing gas. All refrigeration products contain refrigerants, which under the guidelines of federal law must be removed before disposal. It is the consumer's responsibility to comply with federal and local regulations when disposing of this product.
- 11) This appliance is intended to be used in household and similar environments; such as:
 - staff kitchen areas in shops, offices and other working environments;
 - farm houses and by clients in hotels, motels and other residential type environments;
 - bed and breakfast type environments;
 - catering and similar non-retail applications.
- 12) Do not store or use gasoline or any inflammable liquors and liquids inside or in the vicinity of refrigerator.
- 13) Do not use an extension cord with this appliance. If the power cord is too short, have a qualified electrician install an outlet near the appliance. Use of an extension can negatively affect the unit's performance.



GROUNDING INSTRUCTIONS

This appliance must be grounded. In the event of an electrical short circuit, grounding reduces the risk of electric shock by providing an escape wire for the electric current. This appliance is equipped with a cord having a grounding wire with a grounding plug. The plug must be inserted into an outlet that is properly installed and grounded.

WARNING: Improper use of the grounding plug can result in a risk of electric shock. Consult a qualified electrician or service person if the grounding instructions are not completely understood, or if doubt exists as to whether the appliance is properly grounded.

If it is necessary to use an extension cord, use only a three wire extension cord that has a three blade grounding plug, and a three slot receptacle that will accept the plug on the appliance. The marked rating of the extension cord should be equal to or greater than the electrical rating of the appliance.

INSTALLATION

1. Steady, flat location:

If the refrigerator is not leveled during installation, the doors may not close or seal properly, causing cooling, frost, or moisture problems. It is very important for the refrigerator to be level in order to function properly. To level your refrigerator, you may either turn the level leg clockwise to raise that side to the refrigerator or turn counter-clockwise to lower that side. Having someone push against the top of the refrigerator will take some weight off the leveling leg. This makes it easier to adjust the leveling leg.

2. Ventilation:

Place refrigerator approximately 5 inches from the wall to ensure proper airflow to the compressor. Do not place refrigerator near any heat resources such as a heater or stove as it will put a strain on the compressor.

3. Power supply:

- Check your local power source. This refrigerator requires a 110V-120V, 60Hz power supply.
- Use a receptacle that will accept the ground prong. The power cord of this appliance is equipped with a 3-prong (grounding) plug which mates with a standard 3-prong (grounding) wall outlet to minimize the possibility of electric shock hazard from this appliance.
 - (a) Longer cord sets or extension cords are available and may be used if care is exercised in their use.
 - (b) If a long cord or extension cord is used, (1) the marked electrical rating of the cord set or extension cord should be at least as great as the electrical rating of the appliance, (2) the extension cord must be a grounding-type 3-wire cord, and (3) the longer cord should be arranged so that it will not drape over the counter top or table top where it can be pulled on by children or tripped over unintentionally.

NOTES:

The refrigerator should always be plugged into its own individual electrical outlet which has a voltage rating that matches the rating plate.

If you have only a standard 2-prong wall outlet, it is your personal responsibility and obligation to have it replaced with a properly grounded 3-prong wall outlet.

Never unplug your refrigerator by pulling on the power cord. Always grip plug firmly and pull straight out from the outlet.

When using a 3-pronged plug

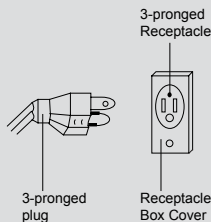

When using a grounding adapter, make sure the receptacle box is fully grounded.

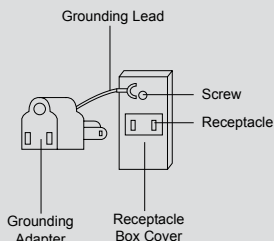

LOCATION OF CONTROLS

DOOR CLOSED

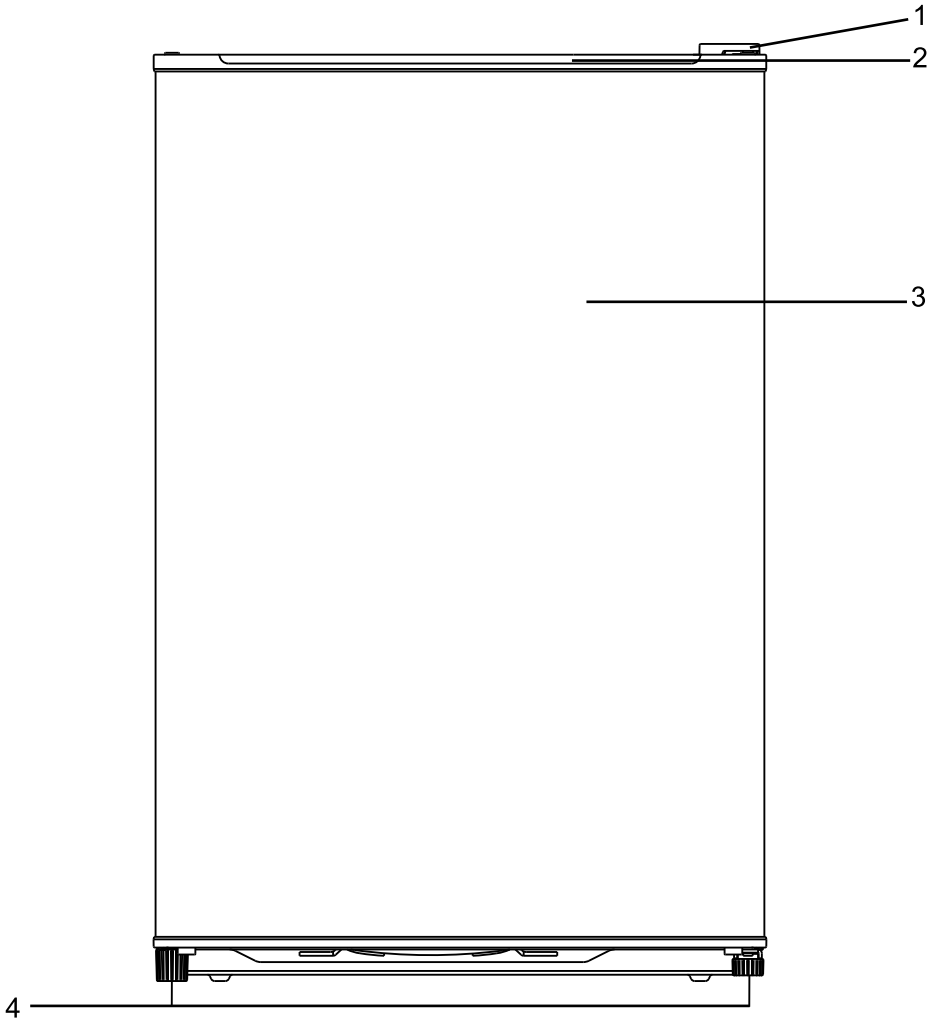

1. Top Hinge
2. The Handle
3. Refrigerator Door
4. Leveling Feet

LOCATION OF CONTROLS (CONTINUED)

DOOR OPEN

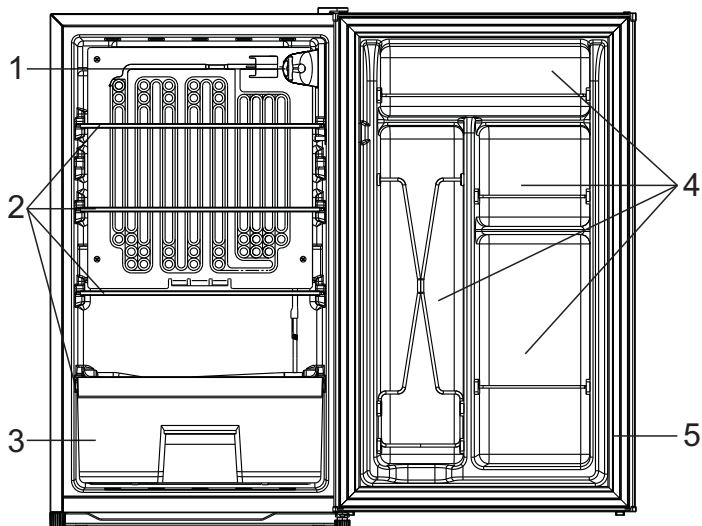

1. Thermostat Control Knob
2. Glass Shelves
3. Crisper
4. Bottle Storage
5. Door Gasket

OPERATION

NOTES: Temperature range of the chiller compartment is 30°F to 48°F at room temperature of 77°F (25°C). Ice cream and Popsicles must be kept cool at -5°F to 0°F, hence this chiller compartment is not suitable to store these types of items.

USING THE THERMOSTAT

TEMP CONTROL

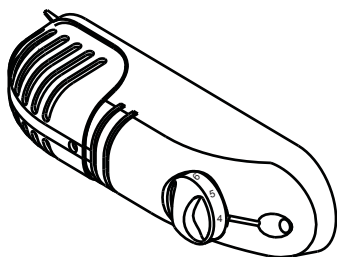

The thermostat control knob for the refrigerator and chiller is located beside the chiller compartment.

The first time you turn the unit on, adjust the thermostat control knob to “4” and give your refrigerator time to cool down completely before adding food; a full 24 hours is recommended.

After it is fully cooled, test it and adjust towards “1” to make less cool or towards “7” to cool more to best suit your needs. However, the setting of “4” should be appropriate for home or office refrigerator use.

NOTE: Turning the thermostat control knob to the “ 0 ” position will stop the cooling cycle but does not shut off the power to the unit.

DEFROSTING

TEMP CONTROL

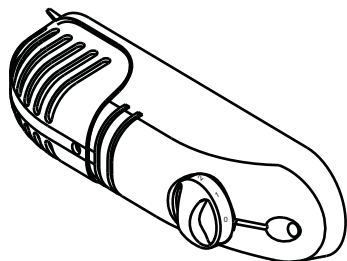

Defrosting process is manual:

1. Turn the thermostat knob to the “ 0 ” position and leave the refrigerator door open.
2. Remove all food from the chiller and refrigerator compartment.
3. Clean and wipe out the melted frost with a cloth.
4. After defrosting, turn thermostat knob to original position.

NOTE: If the chiller has accumulated excessive frost/ice, please do the following:

1. Remove all food from the chiller and refrigerator compartment.
2. Turn the thermostat knob to the “ 0 ” position and unplug from the outlet.
3. Place towel under compact refrigerator or move refrigerator outdoors where no water damage can occur.
4. Follow steps 3 & 4 from above section.

OPERATION (CONTINUED)

REVERSING THE DOOR POSITION

CAUTION:

To avoid to injury yourself and/or property, we recommend someone assist you during the door reversal process.





- Ensure the Appliance is unplugged and empty.
- Adjust the two leveling feet to their highest position.
- We recommend you have someone to assist you.



NOTE:

To take the door off it is necessary to tilt the Appliance backward. You should rest the Appliance on something solid, e.g. a chair just below the top panel.

DO NOT lay the Appliance completely flat as this may damage the coolant system.

TOOLS REQUIRED

- 10 mm socket screw driver 
 - Phillips style screw driver 
1. Upper Hinge Bracket 
 2. Leveling foot 

3. Machine Screw 
4. Bottom Hinge Bracket 
5. Door Stopper 

1

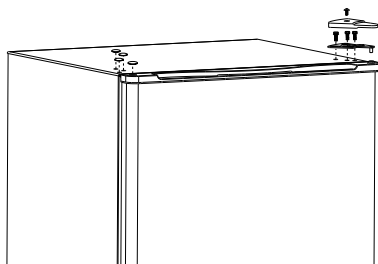

Unscrew the screw of top hinge cover, and remove the upper hinge cover, then unscrew the upper screws of metal hinge bracket and take off the hinge. Then take off the left side screw covers. Pull the appliance door upward to take it off.

2

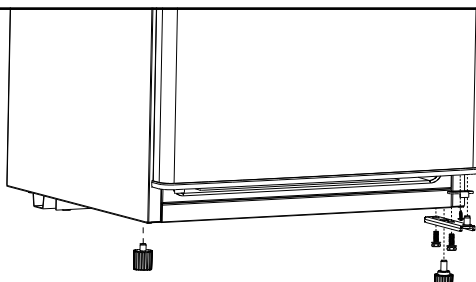

Remove left leveling foot, the bottom hinge bracket and door stopper by unscrewing the mounting screws.

OPERATION (CONTINUED)

3

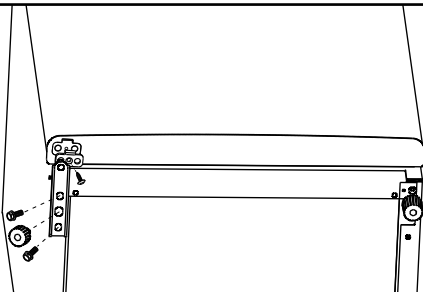

Install the leveling foot, the door stopper and the bottom hinge bracket on the new bottom side. Then tighten the screws of the door stopper and the bottom hinge bracket.

4

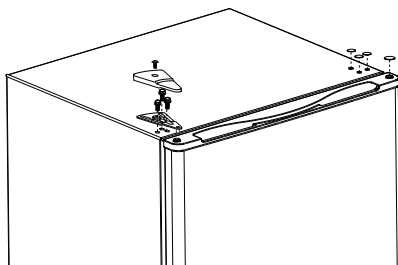

Slot the appliance door into the bottom hinge pin. Replace the upper hinge bracket on the new side and check the fitting between the door/ hinge moving smoothly. Then tighten the screws of the upper hinge bracket. Replace the hinge cover and the right side screw covers, then tighten the screw of top hinge cover.

5

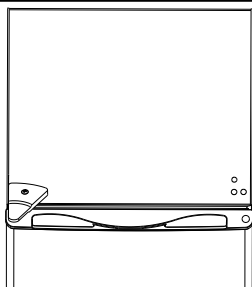

Check that the door is aligned horizontally and vertically and that the seals are closed on all sides before finally tightening the upper hinge. Re-adjust the leveling feet.

TROUBLE SHOOTING GUIDE

The refrigerator will not operate

- The power supply cord is unplugged.
- The thermostat knob is set to the "0" position.
- A household fuse or circuit breaker has tripped.

Food in the refrigerator compartment is freezing

- The thermostat knob is set too cold.

Food in the refrigerator compartment is not cold

- The air vents on the drip tray are blocked in the compartment; this prevents the movement of cold air.
- The door is opened too often or not closed properly.
- A large amount of food has just been added to the refrigerator or chiller compartment.
- The position of thermostat knob is adjusted too low.

The refrigerator seems to make unusual noise

- The refrigerator is not leveled on the floor.
- The body of the refrigerator touches a wall.
- The drip tray is not placed properly.

There is interior moisture build-up

- The door is opened too often or not closed properly.
- The room is humid.
- The food is not packaged correctly.

The door will not close completely

- Food packages are keeping the door from closing properly.
- The shelves are out of position
- The gaskets are dirty.
- The refrigerator is not level.

TECHNICAL SPECIFICATION

Unit Dimension (WxDxH) (inches)	19.1 x 17.7x 32.8
Power Supply	AC115V~60Hz 120W
Current	1.5A
Power consumption per year	258 kwh

INSTRUCTIONS IMPORTANTES DE SÉCURITÉ

Veillez suivre les précautions suivantes pour votre nouveau réfrigérateur :

1. Ce réfrigérateur doit être correctement installé et situé en accord avec les instructions d'installation avant d'être utilisé.
2. Ne permettez pas aux enfants de monter, se tenir sur et de se suspendre aux étagères dans le réfrigérateur. Ils pourraient endommager le réfrigérateur et se blesser gravement.
3. Ne conservez pas ni n'utilisez pas d'essence ou d'autres vapeurs et liquides inflammables autour et sur ce réfrigérateur ou un autre appareil.
4. Ne mettez pas les doigts dans l'espace laissé entre les portes et l'armoire. Faites attention en fermant les portes lorsque les enfants sont dans les parages.
5. Débranchez le réfrigérateur avant de nettoyer et d'effectuer des réparations.
6. Nous vous recommandons fortement de faire réaliser tout entretien par un professionnel qualifié.
7. Positionner le contrôle de la température à "0" stoppe le cycle de refroidissement mais n'éteint pas l'alimentation du réfrigérateur.
8. Ne laissez pas le réfrigérateur dans des températures très basses ou très élevées.
9. Ne placez pas le réfrigérateur près de sources de chaleur ou près de flammes.
10. Nettoyez le réfrigérateur avec un linge doux et humide. Retirez les taches avec un détergent modéré. Ne nettoyez pas l'unité avec des détergents industriels ou des produits chimiques abrasifs.
11. Ne placez pas d'objets lourds sur le réfrigérateur.
12. N'installez jamais le réfrigérateur dans un endroit humide et propice aux éclaboussures d'eau.
13. Ne laissez pas les enfants se suspendre aux portes, le réfrigérateur peut basculer en avant et blesser les enfants.
14. Ne mangez jamais de nourriture avariée stockée trop longtemps dans le réfrigérateur ou dans un réfrigérateur hors service.
15. N'utilisez pas d'outils coupants à l'intérieur du réfrigérateur, par exemple pour retirer la glace en raison d'un risque de dégradation.
16. Débranchez le réfrigérateur et retirez la nourriture qui s'y trouve s'il n'a pas été utilisé pendant une longue période.

TRAITEMENT APPROPRIÉ

Un réfrigérateur vide est un objet d'attraction très dangereux pour les enfants. Si vous vous débarrassez de votre ancien réfrigérateur, veuillez suivre les instructions dans l'Avertissement sur les enfants pris au piège.

AVERTISSEMENT ENFANT PRIS AU PIÈGE :

Risque de prise au piège d'enfant. Avant de jeter votre ancien réfrigérateur ou congélateur :

1. Enlevez les portes.
2. Laissez les étagères en place pour que les enfants ne puissent pas facilement grimper dedans.

AVERTISSEMENT : L'UTILISATION D'UN CORDON D'EXTENSION N'EST PAS RECOMMANDÉ.

**POUR USAGE DOMESTIQUE UNIQUEMENT
CONSERVEZ CES INSTRUCTIONS**

DIRECTIVES DE SÉCURITÉ IMPORTANTES



Afin de minimiser les risques d'incendie, de chocs électriques ou de blessures, suivre ces précautions élémentaires lorsque vous utilisez votre réfrigérateur.

- 1) **AVERTISSEMENT**----Ne pas obstruer l'ouverture de ventilation, dans l'enceinte de l'appareil ou dans la structure elle-même.
- 2) **AVERTISSEMENT**----Ne pas utiliser de dispositifs mécaniques ou autres moyens pour accélérer le dégivrage, autres que ceux recommandés par le fabricant.
- 3) **AVERTISSEMENT**---- Ne pas endommager la tuyauterie du réfrigérant ce qui augmentera les risques de fuite lorsque de la manipulation, du déplacement et de l'utilisation de réfrigérateur.
- 4) **AVERTISSEMENT** ----Ne pas utiliser d'appareils électriques à l'intérieur des compartiments de stockage des aliments de l'appareil, à moins qu'ils ne soient du type recommandé par le fabricant.
- 5) **AVERTISSEMENT** ----**DANGER:** Ne jamais laisser les enfants jouer, utiliser ou ramper à l'intérieur du réfrigérateur. Risque d'enfermer les enfants. Avant de jeter votre vieux réfrigérateur ou congélateur :
 - Enlever les portes
 - Laisser les étagères en place afin que les enfants ne puissent pas grimper facilement à l'intérieur.
- 6) L'appareil est bien débranché avant de procéder à la maintenance de l'appareil.
- 7) Cet appareil peut être utilisé par des enfants l'âge de 8 ans et au-delà, par des personnes aux capacités sensorielles ou physiques et mentales réduites, ou manquant d'expérience et de connaissances, si elles ont bénéficié d'une surveillance ou d'instructions préalables concernant l'utilisation de l'appareil en toute sécurité, et comprennent les risques encourus. Les enfants ne devraient pas jouer avec l'appareil. Le nettoyage et entretien ne doivent pas être entrepris par des enfants sans surveillance.
- 8) Si la pièce est endommagée, elle doit être remplacée par le fabricant, son agent de SAV ou des personnes qualifiées, ceci afin d'éviter tout danger.
- 9) Veuillez vous débarrasser du réfrigérateur conformément à la réglementation locale, car l'appareil contient un gaz inflammable pouvant s'en dégager, et du réfrigérant.
- 10) Suivre la réglementation locale relative à l'élimination de l'appareil en raison du réfrigérant inflammable et du gaz. Tous les appareils de réfrigération contiennent des réfrigérants qui, conformément aux indications de la législation fédérale, doivent être purgés avant d'être éliminés. Il est du ressort du consommateur de se conformer à la réglementation fédérale et locale lors de l'élimination du produit.
- 11) Cet appareil est prévu pour un usage domestique et dans des lieux similaires, notamment :
 - Les cuisines du personnel dans les magasins, bureaux et autres lieux de travail ;
 - Les maisons de ferme et par les clients dans les hôtels, motels et autres lieux de type résidentiel ;
 - Lieux de type Bed & Breakfast ;
 - Restauration et ventes en gros de même type.
- 12) Ne pas stocker ni utiliser de l'essence, des alcools inflammables ni des liquides à l'intérieur ou à proximité du réfrigérateur.
- 13) Ne pas utiliser de rallonge avec l'appareil. Si le cordon d'alimentation est trop court, demander à un électricien qualifié d'installer une prise près de l'appareil. L'utilisation d'une rallonge peut affecter négativement le bon fonctionnement de l'appareil.



INSTRUCTIONS DE MISE À LA TERRE

Cet appareil doit être raccordé à la terre. Dans le cas d'un court-circuit électrique, le raccordement à la terre réduit le risque de choc électrique en fournissant un câble d'échappement pour le courant électrique. Cet appareil est équipé d'un cordon avec un fil de terre avec une prise de terre. La prise doit être insérée dans une prise de courant correctement installée et raccordée à la terre.

ATTENTION : L'utilisation incorrecte de la prise de terre peut provoquer un choc électrique. Consultez un électricien ou une personne qualifiée si les instructions de raccordement à la terre ne sont pas complètement comprises ou si un doute persiste sur la manière de raccorder correctement l'appareil à la terre.

S'il est nécessaire d'utiliser un cordon d'extension, n'utilisez qu'un cordon d'extension à trois fils qui dispose d'une prise à trois fiches et d'un réceptacle à trois emplacements qui s'adaptera à l'appareil. Le classement marqué du cordon d'extension doit être égal ou supérieur au classement électrique de l'appareil.

INSTALLATION

1. Emplacement stable, et plat:

Si le réfrigérateur n'est pas à niveau au cours de l'installation, les portes peuvent ne pas bien se fermer, provoquant des problèmes de refroidissement, de givre ou d'humidité. Il est très important que le réfrigérateur soit mis à niveau pour fonctionner correctement. Pour mettre votre réfrigérateur à niveau, vous pouvez soit tourner le pied dans le sens des aiguilles d'une montre pour l'élever ou le tourner dans l'autre sens pour l'abaisser. Si quelqu'un s'appuie contre le haut du réfrigérateur, cela enlèvera du poids au pied de niveau. Cela permet d'ajuster plus facilement le niveau.

2. Ventilation: Placez le réfrigérateur approximativement à 10 centimètres du mur pour assurer une ventilation correcte du compresseur. Ne placez pas le réfrigérateur près de sources de chaleur comme un radiateur ou un four dans la mesure où il exercera une pression sur le compresseur.

3. Alimentation :

- Vérifiez votre alimentation électrique. Ce réfrigérateur nécessite une alimentation à 110V-120V, 60Hz.
- Utilisez un réceptacle qui accepte la broche de terre. Le cordon d'extension de cet appareil est équipé d'une broche triple (de terre) qui s'adapte à une prise murale triple (de terre) pour minimiser la possibilité d'un choc électrique venant de cet appareil..
 - (a) Des ensembles de cordons plus longs ou d'extension sont disponibles et peuvent être utilisés avec toutes les précautions requises.
 - (b) Si un cordon plus long ou d'extension est utilisé, (1) la puissance électrique marquée du cordon doit être au moins égale ou supérieure à celle de l'appareil, (2) le cordon d'extension doit être un cordon de type terre à 3 broches, et (3) le cordon le plus long doit être arrangé de manière à ce qu'il ne couvre pas le comptoir où il peut être tiré par des enfants ou être la cause de trébuchement involontaire.

REMARQUES :

Le réfrigérateur doit toujours être branché dans sa propre prise électrique individuelle qui dispose d'un voltage adéquat correspondant à l'indication de l'appareil.

Si vous rencontrez une prise murale à deux fiches, il est de votre responsabilité et votre obligation de la faire remplacer avec une prise de terre à trois fiches.

Ne débranchez jamais le réfrigérateur en tirant sur le cordon d'alimentation. Attrapez fermement la prise et tirez droit pour la faire sortir du réceptacle.

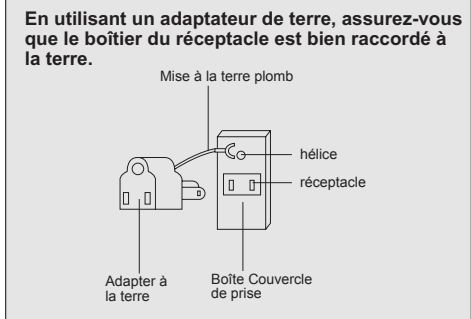

EMPLACEMENTS DES COMMANDES

PORTE FERMÉE

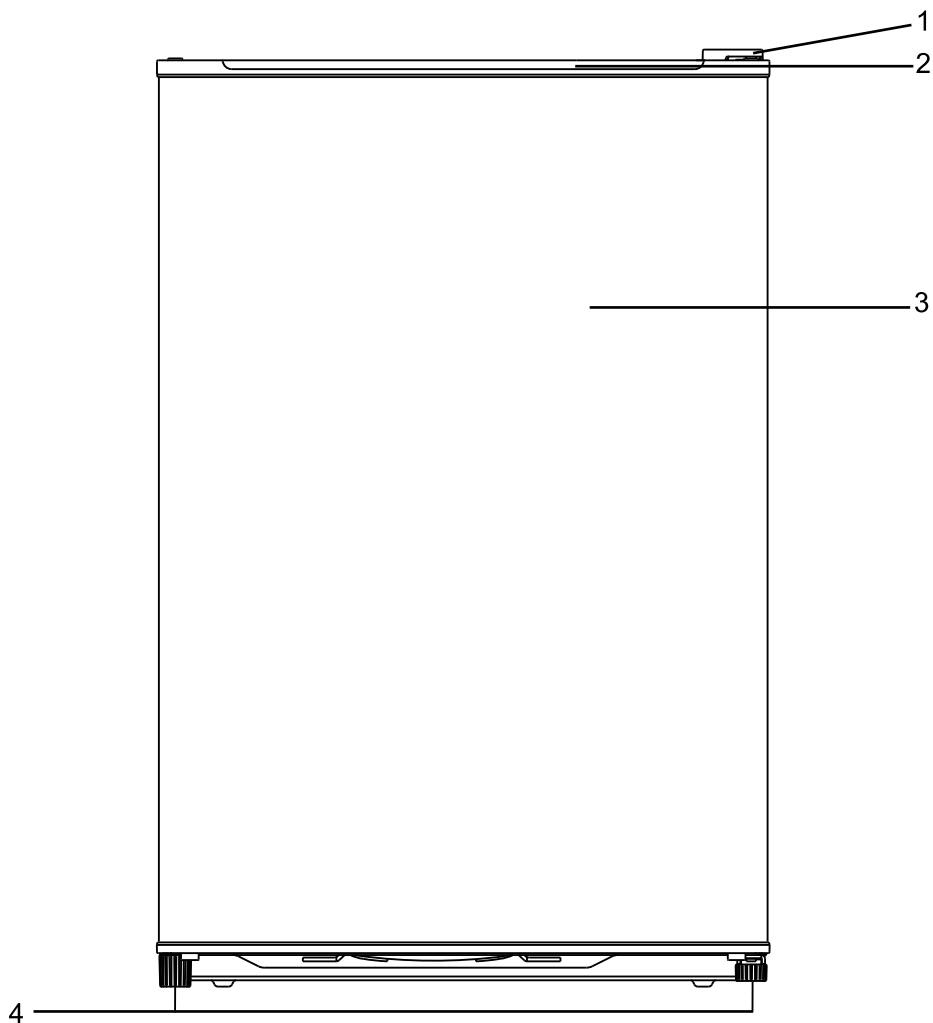

1. Charnière supérieure
2. La poignée
3. Porte du réfrigérateur
4. Pieds de niveau

EMPLACEMENT DES COMMANDES (SUITE)

PORTE OUVERTE

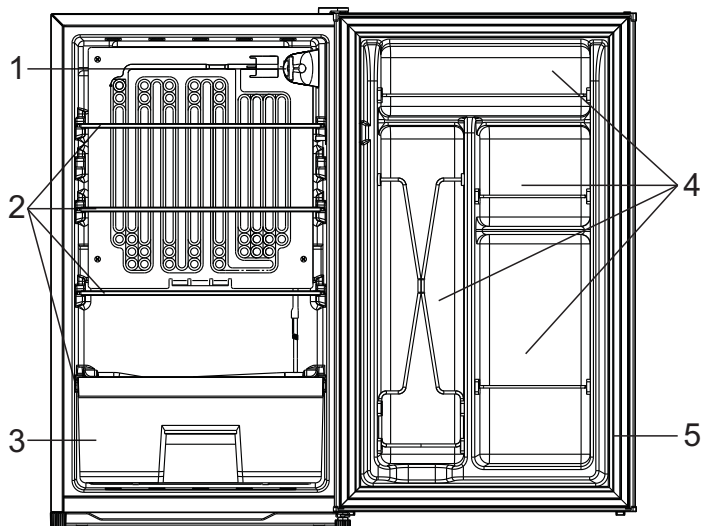

1. Bouton de contrôle du thermostat
2. Étagères en verre
3. Cuisinier
4. Rangement des bouteilles
5. Joint de porte

FONCTIONNEMENT

REMARQUES : L'amplitude de températures du freezer est de -1°C à $+9^{\circ}\text{C}$ à température ambiante de 25°C . Les glaces et les glaçons doivent être conservés au froid entre -20°C et -17°C et par conséquent ce freezer n'est pas adapté à la conservation de ces aliments.

UTILISATION DU THERMOSTAT

TEMP CONTROL

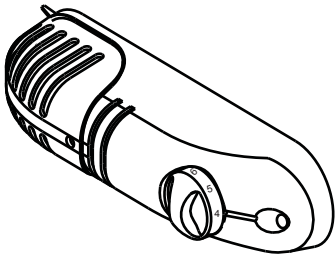

Le bouton de contrôle du thermostat pour le réfrigérateur et le freezer est situé sous le freezer.

La première fois que vous utilisez l'unité, ajustez le bouton de contrôle du thermostat sur "4" et laissez du temps à votre réfrigérateur pour se refroidir complètement avant de ranger des aliments, un cycle complet de 24 heures étant recommandé.

Après qu'il soit complètement refroidi, testez-le et ajustez-le entre "1" et "7" pour limiter le refroidissement ou pour l'augmenter selon vos besoins. Cependant, la position "4" devrait convenir pour une utilisation à domicile ou au bureau.

REMARQUE : Positionner le contrôle de la température du réfrigérateur sur "0" stoppe le cycle de refroidissement mais n'éteint pas l'unité.

DÉGIVRAGE

TEMP CONTROL

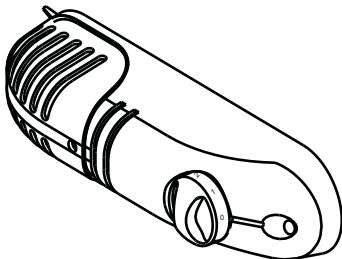

La procédure de dégivrage est manuelle :

1. Placez le bouton du thermostat sur la position "0" et laissez la porte du réfrigérateur ouverte.
2. Retirez tous les aliments du freezer et du réfrigérateur.
3. Nettoyez tout le givre fondu avec un chiffon.
4. Après dégivrage, remettez le bouton de thermostat sur la position originale.

REMARQUE : Si le freezer accumulé du givre ou de la glace excessive, suivez les indications suivantes :

1. Retirez tous les aliments du freezer et du réfrigérateur.
2. Placez le bouton du thermostat sur la position "0" et débranchez la prise de courant.
3. Placez une serviette sous le réfrigérateur ou bien déplacez le réfrigérateur dans un endroit où l'eau ne peut endommager le réfrigérateur.
4. Suivez les étapes 3 & 4 de la section ci-dessus.

ONCTIONNEMENT (SUITE)

INVERSER LA POSITION DE LA PORTE

AVERTISSEMENT :

Pour éviter de vous blesser et/ou d'endommager votre bien, nous vous recommandons de vous faire assister par quelqu'un au cours de la procédure d'inversion.

- Assurez-vous que l'appareil est bien débranché et vide.
- Ajustez les deux pieds de niveau sur leur position la plus élevée.
- Nous vous recommandons de vous faire assister par quelqu'un.

OUTILS NÉCESSAIRES

- Tournevis à prise de 10 mm 
- Tournevis de style Phillips 
- 1. Charnière d'articulation supérieure 
- 2. Tournevis de style Phillips 

REMARQUE :

Pour retirer la porte il est nécessaire d'incliner l'appareil en arrière. Faites reposer l'appareil sur un support solide, comme une chaise sous le panneau supérieur.

NE LAISSEZ PAS l'appareil complètement à plat car cela endommagerait le système de refroidissement.

- 3. Vis d'assemblage 

- 4. Charnière d'articulation inférieure 

- 5. Butée de porte 

1

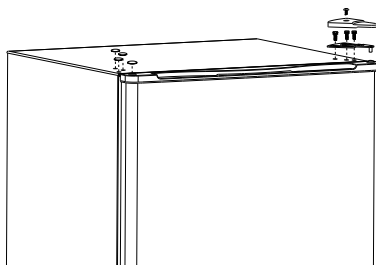

Dévissez la vis de la charnière supérieure. Retirez la charnière supérieure, puis dévissez les vis du haut ou la charnière métallique et retirez la charnière. Puis retirez les cache-vis de gauche. Tirez la porte de l'appareil vers le haut pour la dégager.

2

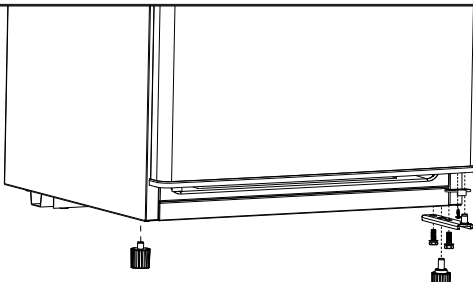

Retirez le pied de niveau gauche et la charnière inférieure en dévissant les vis de montage.

ONCTIONNEMENT (SUITE)

3

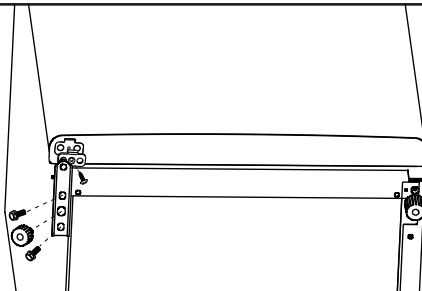

Installez le pied de niveau et la charnière inférieure sur le nouveau côté inférieur. Puis serrez les vis de la charnière inférieure.

4

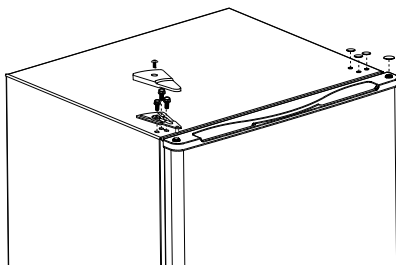

Insérez la porte de l'appareil dans le gond inférieur de la porte. Remplacez la charnière supérieure sur le nouveau côté et vérifiez le bon mouvement entre la porte et la charnière. Serrez à présent les vis sur la charnière supérieure. Remplacez la couverture de la charnière et les vis de couverture du bon côté, serrez la vis de la charnière de couverture supérieure.

5

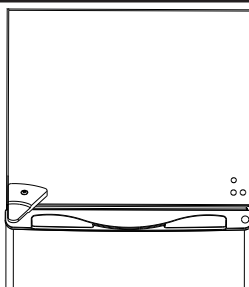

Vérifiez que la porte est alignée horizontalement et verticalement et que les joints sont fermés de tous les côtés avant de serrer définitivement la charnière supérieure. Réajustez le pied de niveau.

GUIDE DE RÉOLUTION DES PROBLÈMES

Le réfrigérateur ne fonctionne pas

- Le cordon d'alimentation n'est pas branché.
- Le bouton de thermostat est sur la position " 0 ".
- Un fusible ou le coupe-circuit s'est déclenché.

La nourriture dans le réfrigérateur gèle

- Le bouton de thermostat est sur une position trop froide.

La nourriture dans le réfrigérateur n'est pas froide

- La porte est ouverte trop souvent ou n'est pas correctement fermée.
- Un grand volume de nourriture a été ajouté au réfrigérateur ou au freezer..
- La position du bouton du thermostat est trop basse.

Le réfrigérateur semble faire trop de bruit

- Le réfrigérateur n'est pas à niveau au sol.
- Le corps du réfrigérateur touche un mur.
- Le plateau d'égouttement n'est pas correctement placé.

De l'humidité s'accumule à l'intérieur

- La porte est ouverte trop souvent ou n'est pas correctement fermée.
- La pièce est humide.
- La nourriture n'est pas correctement emballée.

La porte ne se ferme pas correctement

- Les emballages alimentaires empêchent la porte de se fermer correctement.
- Les étagères sont mal positionnées
- Les joints sont sales.
- Le réfrigérateur n'est pas à niveau.

SPÉIFICATIONS TECHNIQUES

Dimension de l'unité (LxPxH) (inches)	19.1 x 17.7 x 32.8
Alimentation	AC115V~60Hz 120W
Courant	1.5A
Consommation par an	258 kwh

